

# Bari.



**Modell-Nr. 352**  
**Bianco-Eiche teilmassiv**

**Griffe und Bettfüße in chrom**

**Modell-Nr. 353**  
**Bianco-Eiche teilmassiv**

**Griffe und Bettfüße in Schiefer**



Schadstoff-  
geprüft  
Emissions-  
geprüft

www.tuv.com  
ID 000045390



**made in  
germany**





# Bari.



Schadstoff-  
geprüft  
Emissions-  
geprüft

www.tuv.com  
ID 000045390



Farb- und Modellabweichungen bzw. die Korrektur von irrtümlichen Angaben behalten wir uns vor. Alle Maße sind Ca.-Maße in cm.

# Bari.



Schadstoff-  
geprüft  
Emissions-  
geprüft

www.tuv.com  
ID 000045390



made in  
germany



Farb- und Modellabweichungen bzw. die Korrektur von irrtümlichen Angaben behalten wir uns vor. Alle Maße sind Ca.-Maße in cm.



# Bari.



## LIEFERBARE KORPUS- UND FRONTAUSFÜHRUNGEN

Bitte geben Sie bei jeder Bestellung die exakte Farbkombination aus Front- und Korpusfarbe an!

### Farbausführungen:



### Griffe und Bettfüße in chrom



### Griffe und Bettfüße in Schiefer



### Glasfronten

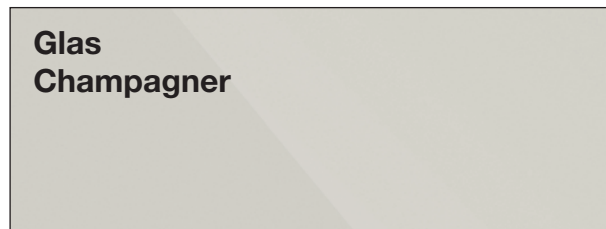

### Spiegel

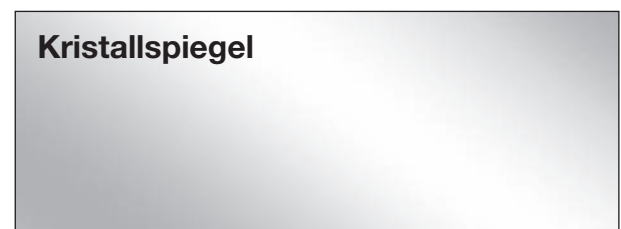

### Innenfarbton

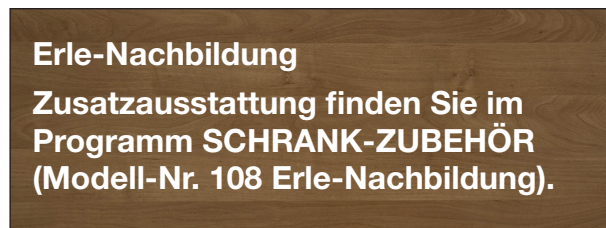

Schadstoff-  
geprüft  
Emissions-  
geprüft

www.tuv.com  
ID 0000045390



**Bari.**

## Korpusbreiten

### Drehtürenschränke

Breite	Seite	Sockel	Seite	Sockel	Seite	Sockel	Seite	Sockel	Seite	Breite effektiv
50	1,5	47,5	1,5							50,5 cm
100	1,5	96,4	1,5							99,4 cm
150	1,5	96,4	1,5	47,5	1,5					148,4 cm
200	1,5	96,4	1,5	96,4	1,5					197,3 cm
250	1,5	96,4	1,5	47,5	1,5	96,4	1,5			246,3 cm
300	1,5	96,4	1,5	96,4	1,5	96,4	1,5			295,2 cm
350	1,5	96,4	1,5	96,4	1,5	96,4	1,5	47,5	1,5	344,2 cm
400	1,5	96,4	1,5	96,4	1,5	96,4	1,5	96,4	1,5	393,1 cm

### Schwebetürenschränke

Breite	Seite	Sockel	Seite	Sockel	Seite	Sockel	Seite	Sockel	Seite	Breite effektiv
200	1,5	96,4	1,5	96,4	1,5					197,3 cm
250	1,5	80,1	1,5	80,1	1,5	80,1	1,5			246,3 cm
300	1,5	96,4	1,5	96,4	1,5	96,4	1,5			295,2 cm
330	1,5	80,1	1,5	80,1	1,5	80,1	1,5	80,1	1,5	327,9 cm
400	1,5	96,4	1,5	96,4	1,5	96,4	1,5	96,4	1,5	393,1 cm

## QUALITÄT IM DETAIL

- Rückwände: Hartfaser, eingenutet
- Drehtüren mit 115°-Öffnungswinkel und gedämpften Scharnieren
- Einlegeböden: 22 mm stark, auf Metallbodenträgern
- Metall-Kleiderstangen in Metallhalterungen, 40 kg belastbar
- Alle Beschläge sind aus Metall und hoch belastbar
- Maximaler Komfort durch Lieferung montierter Beimöbel

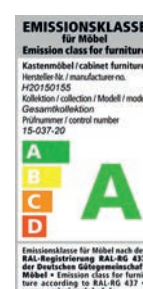





## Drehtürenschränke ohne Kranzleiste

### Innenausstattung:

2 Einlegeböden, 1 Kleiderstange je Fach

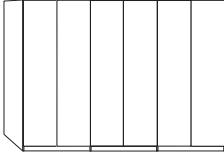
Alle Drehtüren inkl. gedämpfter Scharniere

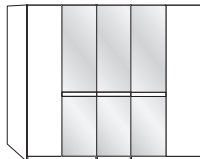
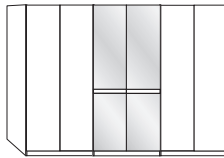
Beschreibung	Maße in cm		Höhe 216 cm		Höhe 236 cm		
	B	T	Art.-Nr.	EURO	Art.-Nr.	EURO	
 <b>Holztüren</b> Art.-Nr. 506 / 535	1-türig	links angeschlagen	50	58	<b>500</b>	<b>529</b>	
	1-türig	rechts angeschlagen	50	58	<b>501</b>	<b>530</b>	
	2-türig		100	58	<b>502</b>	<b>531</b>	
	3-türig		150	58	<b>503</b>	<b>532</b>	
	4-türig		200	58	<b>504</b>	<b>533</b>	
	5-türig		250	58	<b>505</b>	<b>534</b>	
	6-türig		300	58	<b>506</b>	<b>535</b>	
	7-türig		350	58	<b>507</b>	<b>536</b>	
	8-türig		400	58	<b>508</b>	<b>537</b>	
 <b>Holztüren in Kombination mit Kristallspiegeltüren mit Querriegel in massiv</b> Art.-Nr. 515 / 542	1-türig	1 Spiegeltür, links ang.	50	58	<b>512</b>	<b>539</b>	
	1-türig	1 Spiegeltür, rechts ang.	50	58	<b>513</b>	<b>540</b>	
	 Art.-Nr. 519 / 546	2-türig	1 Spiegeltür, links ang.	100	58	<b>514</b>	<b>541</b>
		2-türig	1 Spiegeltür, rechts ang.	100	58	<b>515</b>	<b>542</b>
		3-türig	1 Spiegeltür	150	58	<b>516</b>	<b>543</b>
	 Art.-Nr. 520 / 547	4-türig	2 Spiegeltüren	200	58	<b>517</b>	<b>544</b>
		5-türig	1 Spiegeltür	250	58	<b>518</b>	<b>545</b>
		5-türig	3 Spiegeltüren	250	58	<b>519</b>	<b>546</b>
		6-türig	2 Spiegeltüren	300	58	<b>520</b>	<b>547</b>
		6-türig	4 Spiegeltüren	300	58	<b>521</b>	<b>548</b>
		7-türig	3 Spiegeltüren	350	58	<b>522</b>	<b>549</b>
		7-türig	5 Spiegeltüren	350	58	<b>523</b>	<b>550</b>
		8-türig	2 Spiegeltüren	400	58	<b>524</b>	<b>551</b>
		8-türig	4 Spiegeltüren	400	58	<b>525</b>	<b>552</b>
		8-türig	6 Spiegeltüren	400	58	<b>526</b>	<b>553</b>

**Bari.**

## Drehtürenschränke ohne Kranzleiste

### Innenausstattung:

2 Einlegeböden, 1 Kleiderstange je Fach

Alle Drehtüren inkl. gedämpfter Scharniere

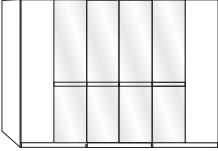
Beschreibung	Maße in cm		Höhe 216 cm		Höhe 236 cm	
	B	T	Art.-Nr.	EURO	Art.-Nr.	EURO
 <p><b>Außentüren in Holz, Mitteltüren in Glas Champagner, mit Querriegel in massiv</b></p> <p>Art.-Nr. 567 / 577</p>	1-türig 1 Glastür, links ang.	50	58	<b>560</b>		<b>570</b>
	1-türig 1 Glastür, rechts ang.	50	58	<b>561</b>		<b>571</b>
	2-türig 1 Holztür links, 1 Glastür rechts	100	58	<b>562</b>		<b>572</b>
	2-türig 1 Holztür rechts, 1 Glastür links	100	58	<b>563</b>		<b>573</b>
	3-türig 1 Glastür	150	58	<b>564</b>		<b>574</b>
	4-türig 2 Glastüren	200	58	<b>565</b>		<b>575</b>
	5-türig 3 Glastüren	250	58	<b>566</b>		<b>576</b>
	6-türig 4 Glastüren	300	58	<b>567</b>		<b>577</b>
	7-türig 5 Glastüren	350	58	<b>568</b>		<b>578</b>
	8-türig 6 Glastüren	400	58	<b>569</b>		<b>579</b>



## Drehtürenschränke ohne Kranzleiste

### Innenausstattung:

2 Einlegeböden, 1 Kleiderstange je Fach

Alle Drehtüren inkl. gedämpfter Scharniere

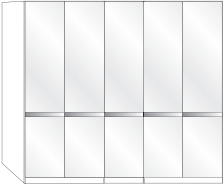
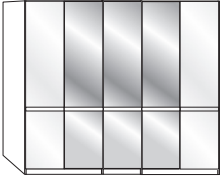
Beschreibung	Maße in cm		Höhe 216 cm		Höhe 236 cm	
	B	T	Art.-Nr.	EURO	Art.-Nr.	EURO
 <b>Glastüren in Champagner mit Querriegel in massiv</b>	1-türig	links angeschlagen	50	58	<b>400</b>	<b>424</b>
	1-türig	rechts angeschlagen	50	58	<b>401</b>	<b>425</b>
	2-türig		100	58	<b>402</b>	<b>426</b>
	3-türig		150	58	<b>403</b>	<b>427</b>
	4-türig		200	58	<b>404</b>	<b>428</b>
	5-türig		250	58	<b>405</b>	<b>429</b>
	6-türig		300	58	<b>406</b>	<b>430</b>
	7-türig		350	58	<b>407</b>	<b>431</b>
	8-türig		400	58	<b>408</b>	<b>432</b>
 <b>Glastüren in Champagner, in Kombination mit Kristallspiegeltüren mit Querriegel in massiv</b>	1-türig	1 Spiegeltür links	50	58	<b>409</b>	<b>433</b>
	1-türig	1 Spiegeltür rechts	50	58	<b>410</b>	<b>434</b>
	2-türig	2 Spiegeltüren	100	58	<b>411</b>	<b>435</b>
	3-türig	1 Spiegeltür	150	58	<b>412</b>	<b>436</b>
	4-türig	2 Spiegeltüren	200	58	<b>413</b>	<b>437</b>
	5-türig	1 Spiegeltür	250	58	<b>414</b>	<b>438</b>
	5-türig	3 Spiegeltüren	250	58	<b>415</b>	<b>439</b>
	6-türig	2 Spiegeltüren	300	58	<b>416</b>	<b>440</b>
	6-türig	4 Spiegeltüren	300	58	<b>417</b>	<b>441</b>
	7-türig	1 Spiegeltür	350	58	<b>418</b>	<b>442</b>
	7-türig	3 Spiegeltüren	350	58	<b>419</b>	<b>443</b>
	7-türig	5 Spiegeltüren	350	58	<b>420</b>	<b>444</b>
	8-türig	2 Spiegeltüren	400	58	<b>421</b>	<b>445</b>
	8-türig	4 Spiegeltüren	400	58	<b>422</b>	<b>446</b>
	8-türig	6 Spiegeltüren	400	58	<b>423</b>	<b>447</b>



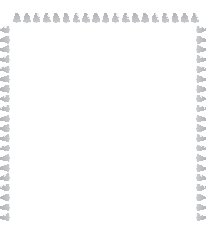
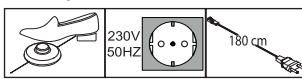

## Passepartout-Rahmen für Drehtürenschränke mit oder ohne Beleuchtung

Beschreibung	Maße in cm		Höhe 220 cm		Höhe 240 cm		
	B	T	Art.-Nr.	EURO	Art.-Nr.	EURO	
 <p><b>Ohne Beleuchtung,</b> Breite je Seitenstollen: 3,2 cm</p> <ul style="list-style-type: none"> <li>- für Schrankbreite 50 cm</li> <li>- für Schrankbreite 100 cm</li> <li>- für Schrankbreite 150 cm</li> <li>- für Schrankbreite 200 cm</li> <li>- für Schrankbreite 250 cm</li> <li>- für Schrankbreite 300 cm</li> <li>- für Schrankbreite 350 cm</li> <li>- für Schrankbreite 400 cm</li> </ul> <p><b>Draufsicht Schrank inkl. PPT-Rahmen</b></p> <p>Maße in cm</p>	56,4	12,5	<b>900</b>		<b>916</b>		
	106,4	12,5	<b>901</b>		<b>917</b>		
	156,4	12,5	<b>902</b>		<b>918</b>		
	206,4	12,5	<b>903</b>		<b>919</b>		
	256,4	12,5	<b>904</b>		<b>920</b>		
	306,4	12,5	<b>905</b>		<b>921</b>		
	356,4	12,5	<b>906</b>		<b>922</b>		
	406,4	12,5	<b>907</b>		<b>923</b>		
	 <p><b>Aufpreis für umlaufende LED- Beleuchtung (optional):</b></p> <ul style="list-style-type: none"> <li>- für Schrankbreite 50 cm</li> <li>- für Schrankbreite 100 cm</li> <li>- für Schrankbreite 150 cm</li> <li>- für Schrankbreite 200 cm</li> <li>- für Schrankbreite 250 cm</li> <li>- für Schrankbreite 300 cm</li> <li>- für Schrankbreite 350 cm</li> <li>- für Schrankbreite 400 cm</li> </ul> <p>Dieses Produkt enthält Lichtquellen der Energieeffizienzklasse F</p> 	56,4	12,5	<b>908</b>		<b>924</b>	
		106,4	12,5	<b>909</b>		<b>925</b>	
156,4		12,5	<b>910</b>		<b>926</b>		
206,4		12,5	<b>911</b>		<b>927</b>		
256,4		12,5	<b>912</b>		<b>928</b>		
306,4		12,5	<b>913</b>		<b>929</b>		
356,4		12,5	<b>914</b>		<b>930</b>		
406,4		12,5	<b>915</b>		<b>931</b>		



### Bitte beachten:

Bei Verwendung eines Passepartout-Rahmens verbreitert sich der Schrank auf die ausgewiesenen Maße.

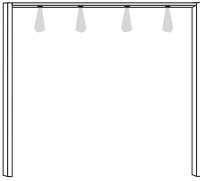
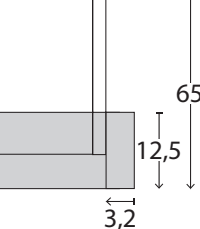
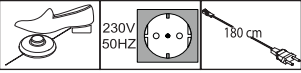

## Passepartout-Rahmen für Drehtürenschränke mit Beleuchtung

Beschreibung	Maße in cm		Höhe 220 cm		Höhe 240 cm	
	B	T	Art.-Nr.	EURO	Art.-Nr.	EURO
 <p><b>Mit LED-Beleuchtung,</b> Breite je Seitenstollen: 3,2 cm</p> <p>1 Leuchte - für Schrankbreite 50 cm 2 Leuchten - für Schrankbreite 100 cm 3 Leuchten - für Schrankbreite 150 cm 4 Leuchten - für Schrankbreite 200 cm 5 Leuchten - für Schrankbreite 250 cm 6 Leuchten - für Schrankbreite 300 cm 7 Leuchten - für Schrankbreite 350 cm 8 Leuchten - für Schrankbreite 400 cm</p> <p><b>Draufsicht Schrank inkl. PPT-Rahmen</b></p>  <p>Maße in cm</p> <p>Dieses Produkt enthält Lichtquellen der Energieeffizienzklasse F</p> 	56,4	12,5	<b>932</b>		<b>940</b>	
	106,4	12,5	<b>933</b>		<b>941</b>	
	156,4	12,5	<b>934</b>		<b>942</b>	
	206,4	12,5	<b>935</b>		<b>943</b>	
	256,4	12,5	<b>936</b>		<b>944</b>	
	306,4	12,5	<b>937</b>		<b>945</b>	
	356,4	12,5	<b>938</b>		<b>946</b>	
	406,4	12,5	<b>939</b>		<b>947</b>	

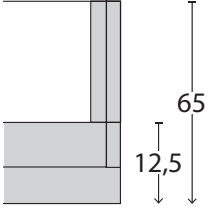
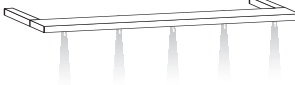
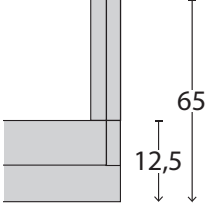
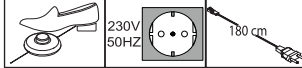

## Kranzleisten für Drehtürenschränke mit oder ohne Beleuchtung

Beschreibung	Maße in cm			Art.-Nr.	EURO
	B	H	T		
 <p><b>Kranzleiste, ohne Beleuchtung</b></p>					
- für Schrankbreite 50 cm	50	3,2	12,5	<b>960</b>	
- für Schrankbreite 100 cm	100	3,2	12,5	<b>961</b>	
- für Schrankbreite 150 cm	150	3,2	12,5	<b>962</b>	
- für Schrankbreite 200 cm	200	3,2	12,5	<b>963</b>	
- für Schrankbreite 250 cm	250	3,2	12,5	<b>964</b>	
- für Schrankbreite 300 cm	300	3,2	12,5	<b>965</b>	
- für Schrankbreite 350 cm	350	3,2	12,5	<b>966</b>	
- für Schrankbreite 400 cm	400	3,2	12,5	<b>967</b>	
 <p><b>Draufsicht Schrank inkl. Kranzleiste</b></p> <p>Maße in cm</p>					
 <p><b>Mit LED-Beleuchtung</b></p>					
1 Leuchte - für Schrankbreite 50 cm	50	3,2	12,5	<b>970</b>	
2 Leuchten - für Schrankbreite 100 cm	100	3,2	12,5	<b>971</b>	
3 Leuchten - für Schrankbreite 150 cm	150	3,2	12,5	<b>972</b>	
4 Leuchten - für Schrankbreite 200 cm	200	3,2	12,5	<b>973</b>	
5 Leuchten - für Schrankbreite 250 cm	250	3,2	12,5	<b>974</b>	
6 Leuchten - für Schrankbreite 300 cm	300	3,2	12,5	<b>975</b>	
7 Leuchten - für Schrankbreite 350 cm	350	3,2	12,5	<b>976</b>	
8 Leuchten - für Schrankbreite 400 cm	400	3,2	12,5	<b>977</b>	
 <p><b>Draufsicht Schrank inkl. Kranzleiste</b></p> <p>Maße in cm</p>					
<p>Dieses Produkt enthält Lichtquellen der Energieeffizienzklasse F</p> 					



**Bari.**

## Schwebetürenschränke ohne Kranz, Griffleisten und Aufleistungen im Korpusfarbton

**Innenausstattung:**  
2 Einlegeböden, 1 Kleiderstange

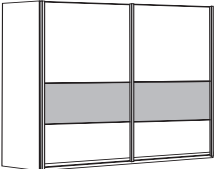
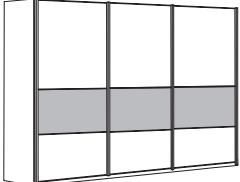
Beschreibung	Maße in cm		Höhe 216 cm		Höhe 236 cm		
	B	T	Art.-Nr.	EURO	Art.-Nr.	EURO	
 <p>Front in Glas Champagner, <b>Querriegel in Bianco-Eiche massiv</b></p> <p>2-türig</p>	200	67	<b>700</b>		<b>705</b>		
	 <p>3-türig</p> <p>3-türig</p> <p>4-türig - mit Synchronöffnung</p> <p>4-türig - mit Synchronöffnung</p>	250	67	<b>701</b>		<b>706</b>	
		300	67	<b>702</b>		<b>707</b>	
		330	67	<b>703</b>		<b>708</b>	
		400	67	<b>704</b>		<b>709</b>	





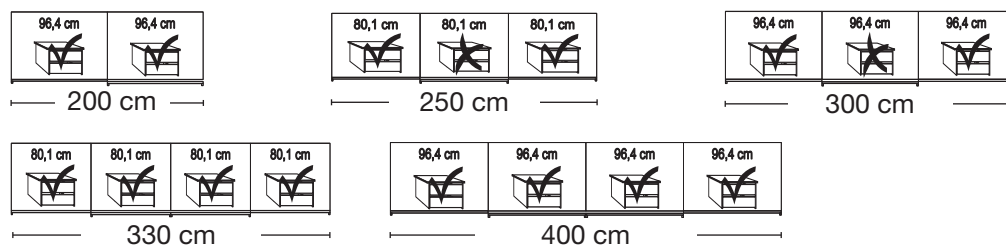

### Sockel-Aufteilung /

**Einbaumöglichkeiten Schubkasten-Einsatz mit 2 Auszügen**









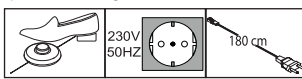

## Schrank-Zubehör

Beschreibung	Maße in cm			Art.-Nr.	EURO
	B	H	T		
 <p><b>Kollisionsdämpfer</b></p> <p>- für 2-türige Schränke 1 Stück</p> <p> <b>Optimale Funktion nur in Verbindung mit Außentürdämpfung</b></p> <p>- für 3-4-türige Schränke 2 Stück</p> <p> <b>Optimale Funktion nur in Verbindung mit Außen- und Mitteltürdämpfung!</b></p>	28	4	2	<b>369</b>	
 <p><b>Selbsteinzug mit Dämpfung für Mitteltüren</b></p> <p>- für 3-türige Schränke* 1 Stück</p> <p>- für 4-türige Schränke 1 Stück</p> <p> * <b>Bitte Deckenhöhe beachten! Montage kann nur von der Schrank-Oberseite erfolgen!</b></p>	24	2	11	<b>363</b>	
 <p><b>2-er Set Selbsteinzug mit Dämpfung für Außentüren, Set für 2-,3-, und 4-türige Schränke</b></p> <p>Paar</p>	24	2	11	<b>365</b>	

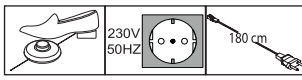

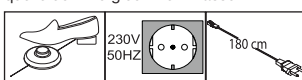
## Schrank-Zubehör

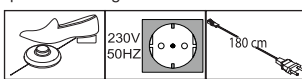
Beschreibung	Maße in cm			Art.-Nr.	EURO
	B	H	T		
 <p><b>LED-Line-Vorbauleuchte, flach in schwarz</b></p> <p>Dieses Produkt enthält eine Lichtquelle der Energieeffizienzklasse E</p>  <p>1 Stück 2 Stück 3 Stück</p>	60 60 60	6 6 6	19 19 19	<b>880</b> <b>881</b> <b>882</b>	
 <b>Nur in Verbindung mit Passepartout-Rahmen und Kranzleisten!</b>					
 <p><b>LED-Line-Aufbauleuchte in schwarz</b></p> <p>Dieses Produkt enthält eine Lichtquelle der Energieeffizienzklasse E</p>  <p>1 Stück 2 Stück 3 Stück</p>	60 60 60	6 6 6	19 19 19	<b>883</b> <b>884</b> <b>885</b>	
 <p><b>LED-Line-Vorbauleuchte, flach in silber</b></p> <p>Dieses Produkt enthält eine Lichtquelle der Energieeffizienzklasse E</p>  <p>1 Stück 2 Stück 3 Stück</p>	60 60 60	6 6 6	19 19 19	<b>886</b> <b>887</b> <b>888</b>	
 <b>Nur in Verbindung mit Passepartout-Rahmen und Kranzleisten!</b>					
 <p><b>LED-Line-Aufbauleuchte in silber</b></p> <p>Dieses Produkt enthält eine Lichtquelle der Energieeffizienzklasse E</p>  <p>1 Stück 2 Stück 3 Stück</p>	60 60 60	6 6 6	19 19 19	<b>889</b> <b>890</b> <b>891</b>	



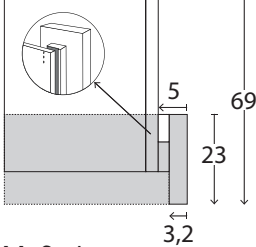
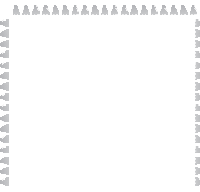
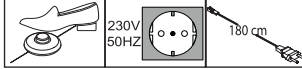

## Passepartout-Rahmen für Schwebetürenschränke mit oder ohne Beleuchtung

Beschreibung	Maße in cm		Höhe 221 cm		Höhe 240 cm	
	B	T	Art.-Nr.	EURO	Art.-Nr.	EURO
 <p><b>Ohne Beleuchtung,</b> Breite je Seitenstollen: 5 cm</p> <ul style="list-style-type: none"> <li>- für Schrankbreite 200 cm</li> <li>- für Schrankbreite 250 cm</li> <li>- für Schrankbreite 300 cm</li> <li>- für Schrankbreite 330 cm</li> <li>- für Schrankbreite 400 cm</li> </ul> <p><b>Draufsicht Schrank inkl. PPT-Rahmen</b></p>  <p>Maße in cm</p>	210	23	<b>160</b>		<b>170</b>	
	260	23	<b>161</b>		<b>171</b>	
	310	23	<b>162</b>		<b>172</b>	
	340	23	<b>163</b>		<b>173</b>	
	410	23	<b>164</b>		<b>174</b>	
 <p><b>Aufpreis für umlaufende LED-Beleuchtung (optional):</b></p> <ul style="list-style-type: none"> <li>- für Schrankbreite 200 cm</li> <li>- für Schrankbreite 250 cm</li> <li>- für Schrankbreite 300 cm</li> <li>- für Schrankbreite 330 cm</li> <li>- für Schrankbreite 400 cm</li> </ul> <p>Dieses Produkt enthält Lichtquellen der Energieeffizienzklasse F</p> 	210	23	<b>816</b>		<b>821</b>	
	260	23	<b>817</b>		<b>822</b>	
	310	23	<b>818</b>		<b>823</b>	
	340	23	<b>819</b>		<b>824</b>	
	410	23	<b>820</b>		<b>825</b>	





**Bitte beachten:**

Bei Verwendung eines Passepartout-Rahmens verbreitert sich der Schrank auf die ausgewiesenen Maße.

**Bari.**

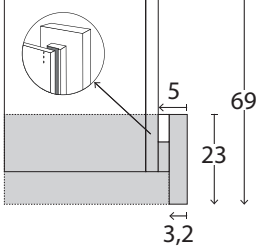
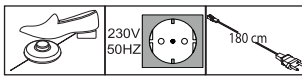
## Passepartout-Rahmen für Schwebetürenschränke mit oder ohne Beleuchtung

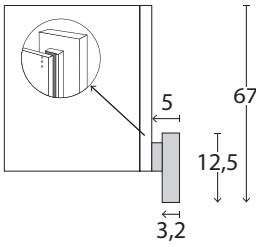

Beschreibung	Maße in cm		Höhe 221 cm		Höhe 240 cm	
	B	T	Art.-Nr.	EURO	Art.-Nr.	EURO
 <p><b>Mit LED-Beleuchtung,</b> Breite je Seitenstollen: 5 cm</p> <p>4 Leuchten - für Schrankbreite 200 cm 6 Leuchten - für Schrankbreite 250 cm 6 Leuchten - für Schrankbreite 300 cm 8 Leuchten - für Schrankbreite 330 cm 8 Leuchten - für Schrankbreite 400 cm</p> <p><b>Draufsicht Schrank inkl. PPT-Rahmen</b></p>  <p>Maße in cm</p> <p>Dieses Produkt enthält Lichtquellen der Energieeffizienzklasse F</p> 	210	23	<b>165</b>		<b>175</b>	
	260	23	<b>166</b>		<b>176</b>	
	310	23	<b>167</b>		<b>177</b>	
	340	23	<b>168</b>		<b>178</b>	
	410	23	<b>169</b>		<b>179</b>	
 <p><b>Seitenstollen im Korpus-Farbtton,</b> paarweise</p> <p><b>Draufsicht Schrank inkl. Seitenstollen</b></p>  <p>Maße in cm</p>	1,5	1	<b>098</b>		<b>099</b>	

**Bitte beachten:**

Bei Verwendung eines Passepartout-Rahmens verbreitert sich der Schrank auf die ausgewiesenen Maße.

**Bari.**

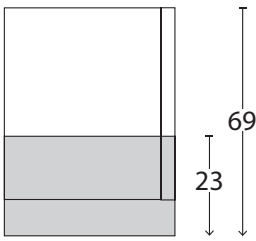
## Kranzleisten für Schwebetürenschränke mit oder ohne Beleuchtung

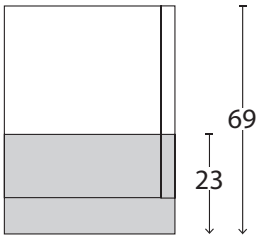
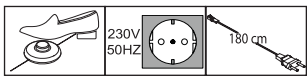
Beschreibung	Maße in cm			Art.-Nr.	EURO
	B	H	T		
 <p><b>Kranzleiste, ohne Beleuchtung</b></p> <p>- für Schrankbreite 200 cm - für Schrankbreite 250 cm - für Schrankbreite 300 cm - für Schrankbreite 330 cm - für Schrankbreite 400 cm</p> <p><b>Draufsicht Schrank inkl. Kranzleiste</b></p>  <p>Maße in cm</p>	200	5	23	<b>860</b>	
	250	5	23	<b>861</b>	
	300	5	23	<b>862</b>	
	330	5	23	<b>863</b>	
	400	5	23	<b>864</b>	
 <p><b>Mit LED-Beleuchtung</b></p> <p>4 Leuchten - für Schrankbreite 200 cm 6 Leuchten - für Schrankbreite 250 cm 6 Leuchten - für Schrankbreite 300 cm 8 Leuchten - für Schrankbreite 330 cm 8 Leuchten - für Schrankbreite 400 cm</p> <p><b>Draufsicht Schrank inkl. Kranzleiste</b></p>  <p>Maße in cm</p> <p>Dieses Produkt enthält Lichtquellen der Energieeffizienzklasse F</p> 	200	5	23	<b>870</b>	
	250	5	23	<b>871</b>	
	300	5	23	<b>872</b>	
	330	5	23	<b>873</b>	
	400	5	23	<b>874</b>	



**Bari.**

## Futonbetten mit Schrägfuß

Fußteilhöhe: 48 cm

Liegehöhen-Verstellung 4-fach

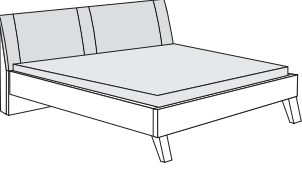
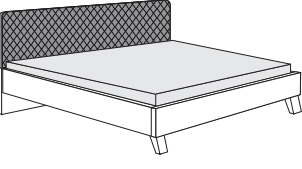
Beschreibung	Liegefläche in cm	Stellfläche in cm	Art.-Nr.	EURO
 <p><b>Polsterkopfteil in Kunstleder Champagner, geradestehend</b></p> <p>Höhe Kopfteil: <b>96</b> cm Höhe Fußteil: <b>48</b> cm Höhe Oberkante Bettseite: <b>48</b> cm</p>	160 x 190	169 x 199	<b>200</b>	
	160 x 200	169 x 209	<b>201</b>	
	160 x 210	169 x 219	<b>202</b>	
	160 x 220	169 x 229	<b>203</b>	
	180 x 190	189 x 199	<b>204</b>	
	180 x 200	189 x 209	<b>205</b>	
	180 x 210	189 x 219	<b>206</b>	
	180 x 220	189 x 229	<b>207</b>	
	200 x 190	209 x 199	<b>208</b>	
	200 x 200	209 x 209	<b>209</b>	
	200 x 210	209 x 219	<b>210</b>	
200 x 220	209 x 229	<b>211</b>		
 <p><b>Polsterkopfteil in Kunstleder Champagner</b></p> <p>Höhe Kopfteil: <b>96</b> cm Höhe Fußteil: <b>48</b> cm Höhe Oberkante Bettseite: <b>48</b> cm</p>	160 x 190	169 x 207	<b>212</b>	
	160 x 200	169 x 217	<b>213</b>	
	160 x 210	169 x 227	<b>214</b>	
	160 x 220	169 x 237	<b>215</b>	
	180 x 190	189 x 207	<b>216</b>	
	180 x 200	189 x 217	<b>217</b>	
	180 x 210	189 x 227	<b>218</b>	
	180 x 220	189 x 237	<b>219</b>	
	200 x 190	209 x 207	<b>220</b>	
	200 x 200	209 x 217	<b>221</b>	
	200 x 210	209 x 227	<b>222</b>	
200 x 220	209 x 237	<b>223</b>		
 <p><b>Polsterkopfteil in Kunstleder mit Rauten- steppung anthrazit</b></p> <p>Höhe Kopfteil: <b>96</b> cm Höhe Fußteil: <b>48</b> cm Höhe Oberkante Bettseite: <b>48</b> cm</p>	160 x 190	169 x 199	<b>236</b>	
	160 x 200	169 x 209	<b>237</b>	
	160 x 210	169 x 219	<b>238</b>	
	160 x 220	169 x 229	<b>239</b>	
	180 x 190	189 x 199	<b>240</b>	
	180 x 200	189 x 209	<b>241</b>	
	180 x 210	189 x 219	<b>242</b>	
	180 x 220	189 x 229	<b>243</b>	
	200 x 190	209 x 199	<b>244</b>	
	200 x 200	209 x 209	<b>245</b>	
	200 x 210	209 x 219	<b>246</b>	
200 x 220	209 x 229	<b>247</b>		

**Bari.**

## Futonbetten mit Winkelfuß

Fußteilhöhe: 48 cm

Liegehöhen-Verstellung 4-fach

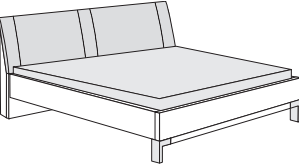
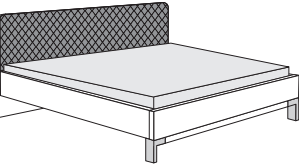
Beschreibung	Liegefläche in cm	Stellfläche in cm	Art.-Nr.	EURO
 <p><b>Polsterkopfteil in Kunstleder Champagner, geradestehend</b></p> <p>Höhe Kopfteil: <b>96</b> cm Höhe Fußteil: <b>48</b> cm Höhe Oberkante Bettseite: <b>48</b> cm</p>	160 x 190	169 x 199	<b>248</b>	
	160 x 200	169 x 209	<b>249</b>	
	160 x 210	169 x 219	<b>250</b>	
	160 x 220	169 x 229	<b>251</b>	
	180 x 190	189 x 199	<b>252</b>	
	180 x 200	189 x 209	<b>253</b>	
	180 x 210	189 x 219	<b>254</b>	
	180 x 220	189 x 229	<b>255</b>	
	200 x 190	209 x 199	<b>256</b>	
	200 x 200	209 x 209	<b>257</b>	
	200 x 210	209 x 219	<b>258</b>	
	200 x 220	209 x 229	<b>259</b>	
 <p><b>Polsterkopfteil in Kunstleder Champagner</b></p> <p>Höhe Kopfteil: <b>96</b> cm Höhe Fußteil: <b>48</b> cm Höhe Oberkante Bettseite: <b>48</b> cm</p>	160 x 190	169 x 207	<b>260</b>	
	160 x 200	169 x 217	<b>261</b>	
	160 x 210	169 x 227	<b>262</b>	
	160 x 220	169 x 237	<b>263</b>	
	180 x 190	189 x 207	<b>264</b>	
	180 x 200	189 x 217	<b>265</b>	
	180 x 210	189 x 227	<b>266</b>	
	180 x 220	189 x 237	<b>267</b>	
	200 x 190	209 x 207	<b>268</b>	
	200 x 200	209 x 217	<b>269</b>	
	200 x 210	209 x 227	<b>270</b>	
	200 x 220	209 x 237	<b>271</b>	
 <p><b>Polsterkopfteil in Kunstleder mit Rauten- steppung anthrazit</b></p> <p>Höhe Kopfteil: <b>96</b> cm Höhe Fußteil: <b>48</b> cm Höhe Oberkante Bettseite: <b>48</b> cm</p>	160 x 190	169 x 199	<b>284</b>	
	160 x 200	169 x 209	<b>285</b>	
	160 x 210	169 x 219	<b>286</b>	
	160 x 220	169 x 229	<b>287</b>	
	180 x 190	189 x 199	<b>288</b>	
	180 x 200	189 x 209	<b>289</b>	
	180 x 210	189 x 219	<b>290</b>	
	180 x 220	189 x 229	<b>291</b>	
	200 x 190	209 x 199	<b>292</b>	
	200 x 200	209 x 209	<b>293</b>	
	200 x 210	209 x 219	<b>294</b>	
	200 x 220	209 x 229	<b>295</b>	

**Bari.**

## Futonbetten mit Quersockel

Fußteilhöhe: 48 cm

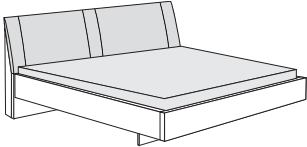
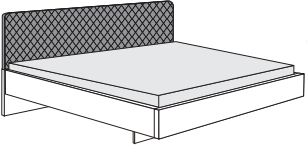

Liegehöhen-Verstellung 4-fach

Beschreibung	Liegefläche in cm	Stellfläche in cm	Art.-Nr.	EURO
 <p><b>Polsterkopfteil in Kunstleder Champagner, geradestehend</b></p> <p>Höhe Kopfteil: <b>96</b> cm Höhe Fußteil: <b>48</b> cm Höhe Oberkante Bettseite: <b>48</b> cm</p>	160 x 190	169 x 199	<b>296</b>	
	160 x 200	169 x 209	<b>297</b>	
	160 x 210	169 x 219	<b>298</b>	
	160 x 220	169 x 229	<b>299</b>	
	180 x 190	189 x 199	<b>300</b>	
	180 x 200	189 x 209	<b>301</b>	
	180 x 210	189 x 219	<b>302</b>	
	180 x 220	189 x 229	<b>303</b>	
	200 x 190	209 x 199	<b>304</b>	
	200 x 200	209 x 209	<b>305</b>	
	200 x 210	209 x 219	<b>306</b>	
	200 x 220	209 x 229	<b>307</b>	
 <p><b>Polsterkopfteil in Kunstleder Champagner</b></p> <p>Höhe Kopfteil: <b>96</b> cm Höhe Fußteil: <b>48</b> cm Höhe Oberkante Bettseite: <b>48</b> cm</p>	160 x 190	169 x 207	<b>308</b>	
	160 x 200	169 x 217	<b>309</b>	
	160 x 210	169 x 227	<b>310</b>	
	160 x 220	169 x 237	<b>311</b>	
	180 x 190	189 x 207	<b>312</b>	
	180 x 200	189 x 217	<b>313</b>	
	180 x 210	189 x 227	<b>314</b>	
	180 x 220	189 x 237	<b>315</b>	
	200 x 190	209 x 207	<b>316</b>	
	200 x 200	209 x 217	<b>317</b>	
	200 x 210	209 x 227	<b>318</b>	
	200 x 220	209 x 237	<b>319</b>	
 <p><b>Polsterkopfteil in Kunstleder mit Rauten- steppung anthrazit</b></p> <p>Höhe Kopfteil: <b>96</b> cm Höhe Fußteil: <b>48</b> cm Höhe Oberkante Bettseite: <b>48</b> cm</p>	160 x 190	169 x 199	<b>332</b>	
	160 x 200	169 x 209	<b>333</b>	
	160 x 210	169 x 219	<b>334</b>	
	160 x 220	169 x 229	<b>335</b>	
	180 x 190	189 x 199	<b>336</b>	
	180 x 200	189 x 209	<b>337</b>	
	180 x 210	189 x 219	<b>338</b>	
	180 x 220	189 x 229	<b>339</b>	
	200 x 190	209 x 199	<b>340</b>	
	200 x 200	209 x 209	<b>341</b>	
	200 x 210	209 x 219	<b>342</b>	
	200 x 220	209 x 229	<b>343</b>	





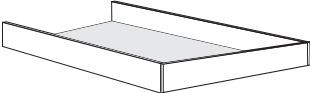
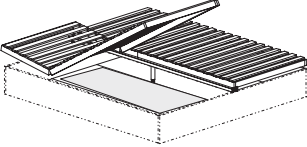

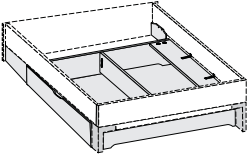
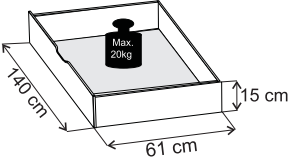
## Zusatzelemente für Betten

Beschreibung	Maße in cm			Art.-Nr.	EURO
	B	H	T		
 <b>Nur für Betten mit Quersockel!</b>					
 <p><b>Unterbau-Bettkasten im Korpus-Farbtone</b> für Lattenroste mit Springauf-Beschlag - für Bettlänge 200 cm</p> <ul style="list-style-type: none"> <li>- für Liegefläche 160 x 190 cm</li> <li>- für Liegefläche 180 x 200 cm</li> <li>- für Liegefläche 200 x 200 cm</li> </ul>	140 160 180	21 21 21	167 167 167	<b>450</b> <b>451</b> <b>452</b>	
 <p><b>Lattenroste mit Springauf-Beschlag</b> für Bettlänge 200cm, 2er Set</p> <ul style="list-style-type: none"> <li>- für Liegefläche 160 x 190 cm</li> <li>- für Liegefläche 180 x 200 cm</li> <li>- für Liegefläche 200 x 200 cm</li> </ul>	80 90 100	9 9 9	200 200 200	<b>453</b> <b>454</b> <b>455</b>	
 <b>Nur für Betten mit Winkelfüßen!</b>					
 <p><b>Großraum-Bettschubkasten inkl. Fußteil-</b> verblendung, paarweise</p> <ul style="list-style-type: none"> <li>- für Liegefläche 160 x 190 cm</li> <li>- für Liegefläche 160 x 200 cm</li> <li>- für Liegefläche 160 x 210 cm</li> <li>- für Liegefläche 160 x 220 cm</li> </ul>  <ul style="list-style-type: none"> <li>- für Liegefläche 180 x 190 cm</li> <li>- für Liegefläche 180 x 200 cm</li> <li>- für Liegefläche 180 x 210 cm</li> <li>- für Liegefläche 180 x 220 cm</li> </ul> <ul style="list-style-type: none"> <li>- für Liegefläche 200 x 190 cm</li> <li>- für Liegefläche 200 x 200 cm</li> <li>- für Liegefläche 200 x 210 cm</li> <li>- für Liegefläche 200 x 220 cm</li> </ul>	140 140 140 140  140 140 140 140  140 140 140 140	15 15 15 15  15 15 15 15  15 15 15 15	61 61 61 61  61 61 61 61  61 61 61 61	<b>380</b> <b>381</b> <b>382</b> <b>383</b>  <b>384</b> <b>385</b> <b>386</b> <b>387</b>  <b>388</b> <b>389</b> <b>390</b> <b>391</b>	



## Zusatzelemente für Betten

Beschreibung	Maße in cm			Art.-Nr.	EURO
	B	H	T		
 <p><b>LED-Flexleuchte</b></p> <p>Dieses Produkt enthält eine Lichtquelle der Energieeffizienzklasse G</p>					
<p>Paar - chrom</p>	50	2	4	<b>101</b>	
<p>Paar - schiefer</p>	50	2	4	<b>102</b>	
 <p><b>LED-Ambiente-Beleuchtung zur Befestigung hinter dem Kopfteil</b></p> <p>Dieses Produkt enthält eine Lichtquelle der Energieeffizienzklasse F</p>					
<p>- für Bettbreite 160 cm</p>	167	1	1	<b>608</b>	
<p>- für Bettbreite 180 cm</p>	187	1	1	<b>609</b>	
<p>- für Bettbreite 200 cm</p>	207	1	1	<b>610</b>	



## Beimöbel

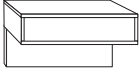
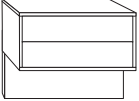
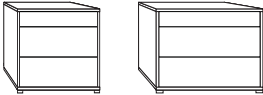

### Gleitfüße in schwarz

Beschreibung	Maße in cm			Art.-Nr.	EURO		
	B	H	T				
 <b>Nachtschrank mit einem Auszug, schwebend</b>	- Front in Massivholz	Stück	60	48	43	<b>615</b>	
		Paar	60	48	43	<b>616</b>	
	- Front Glas Champagner	Stück	60	48	43	<b>617</b>	
		Paar	60	48	43	<b>618</b>	
 <b>Nachtschrank, 2 Auszüge schwebend</b>	- Front in Massivholz	Stück	60	48	43	<b>651</b>	
		Paar	60	48	43	<b>652</b>	
	- Front Glas Champagner	Stück	60	48	43	<b>653</b>	
		Paar	60	48	43	<b>654</b>	
 <b>Nachtschrank mit 2,5 Auszügen</b>	- Front in Massivholz	Stück	40	48	43	<b>619</b>	
		Paar	40	48	43	<b>620</b>	
		Stück	60	48	43	<b>621</b>	
		Paar	60	48	43	<b>622</b>	
	- Front Glas Champagner	Stück	40	48	43	<b>623</b>	
		Paar	40	48	43	<b>624</b>	
	Stück	60	48	43	<b>625</b>		
	Paar	60	48	43	<b>626</b>		



## Beimöbel

### Gleitfüße in schwarz

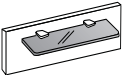
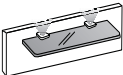

	Beschreibung	Maße in cm			Art.-Nr.	EURO	
		B	H	T			
	<b>Nachtschrank-Paneel mit Glasauflage und Holzboden,</b> Abschlussleiste im Korpus-Farbtön						
		Stück links	60	25,5	15,5	<b>627</b>	
		Stück rechts	60	25,5	15,5	<b>628</b>	
		Paar	60	25,5	15,5	<b>629</b>	
 <p>Dieses Produkt enthält eine Lichtquelle der Energieeffizienzklasse F</p>	<b>Nachtschrank-Paneel mit LED beleuchteter Glasauflage und Holzboden,</b> Abschlussleiste im Korpus-Farbtön						
		Stück links	60	25,5	15,5	<b>631</b>	
		Stück rechts	60	25,5	15,5	<b>632</b>	
		Paar	60	25,5	15,5	<b>633</b>	
	<b>Nachtschrank-Paneel mit Rauchglasboden</b>						
		Stück	40	27	14	<b>111</b>	
		Paar	40	27	14	<b>112</b>	
		Stück	60	27	14	<b>113</b>	
		Paar	60	27	14	<b>114</b>	
 <p>Dieses Produkt enthält eine Lichtquelle der Energieeffizienzklasse G</p>	<b>Nachtschrank-Paneel mit Rauchglasboden und LED-Beleuchtung</b>						
		Stück	40	27	12	<b>115</b>	
		Paar	40	27	12	<b>116</b>	
		Stück	60	20	12	<b>117</b>	
		Paar	60	20	12	<b>118</b>	



## Beimöbel, 5 Auszüge

Alle Drehtüren inkl. gedämpfter Scharniere

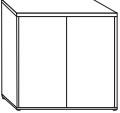
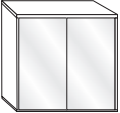
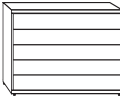
Tiefe 43 cm

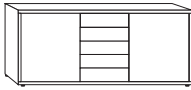
	Beschreibung	Maße in cm			Art.-Nr.	EURO
		B	H	T		
	<b>Kommode</b> , 2-türig, mit einem durchgehenden Einlegeboden					
	- Front in Massivholz	80	86	43	<b>635</b>	
	- Front Glas Champagner	80	86	43	<b>636</b>	
<hr/>						
	<b>Schubkastenkommode mit 5 Auszügen</b>					
	- Front in Massivholz	60	86	43	<b>638</b>	
		80	86	43	<b>639</b>	
		141	86	43	<b>640</b>	
<hr/>						
	- Front in Glas Champagner	60	86	43	<b>642</b>	
		80	86	43	<b>643</b>	
		141	86	43	<b>644</b>	
<hr/>						
	- oberer Auszug in Massivholz, untere Auszüge Glas Champagner	60	86	43	<b>657</b>	
		80	86	43	<b>658</b>	
		141	86	43	<b>659</b>	
<hr/>						
	<b>Kombikommode</b> , mit 5 Auszügen, mit einem Einlegeboden je Tür					
	- Front in Massivholz	141	86	43	<b>645</b>	
	- Türen in Massivholz, Auszüge Glas Champagner	141	86	43	<b>646</b>	









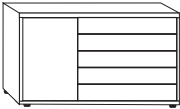

## Beimöbel, 5 Auszüge

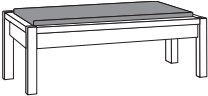
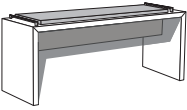
Alle Drehtüren inkl. gedämpfter Scharniere

Tiefe 43 cm

	Beschreibung	Maße in cm			Art.-Nr.	EURO
		B	H	T		
	<b>Kombikommode</b> , mit 5 Auszügen rechts, links eine Tür mit einem Einlegeboden					
	- Front in Massivholz  - Tür in Massivholz, Auszüge Glas Champagner	120	86	43	<b>647</b>	
		120	86	43	<b>648</b>	
	<b>Regal-Paneel mit 3 Rauchglasböden</b>	35	90	17	<b>655</b>	
	<b>Ankleidebank massiv</b> mit Polster					
	- Kunstleder Champagner  - Kunstleder anthrazit	120	46,3	40	<b>660</b>	
		120	46,3	40	<b>661</b>	
	<b>Ankleidebank</b> in Holz-Nachbildung mit Sitzauflage in Kunstleder					
	- Kunstleder Champagner  - Kunstleder anthrazit	120	53	40	<b>649</b>	
		120	53	40	<b>656</b>	
	<b>Steckböden massiv</b>	60 80	3 3	20 20	<b>081</b> <b>082</b>	

**Bari.****Beimöbel**

Beschreibung	Maße in cm			Art.-Nr.	EURO
	B	H	T		
 <p><b>Hängeschrank mit Tür</b></p> <p>Paar</p> <p>Stück, links ang.</p> <p>Stück, rechts ang.</p>	40	123	30	<b>604</b>	
	40	123	30	<b>606</b>	
	40	123	30	<b>605</b>	
 <p><b>Hängespiegel</b> Aufhängung quer oder senkrecht</p>	110	85	3	<b>650</b>	